



ATV - Accumulo termico ACS vetroporcellanato

ATK - Accumulo termico ACS Keramtech

Accumulo termico per lo stoccaggio di acqua calda sanitaria (ACS). L'accumulo, realizzato in acciaio al carbonio protetto mediante trattamento interno vetroporcellanato (per capacità fino a 2000 litri) o con rivestimento ceramico Keramtech (per capacità da 2000 a 5000 litri). L'accumulo è dotato di un boccaporto d'ispezione che può essere utilizzato

anche per l'inserimento di un riscaldatore elettrico. Questi accumulatori sono abbinabili ai nostri sistemi di preparazione indiretta HWP I (indiretto - v. pag. 236) utilizzabili in impianti medio/grandi per la produzione di ACS con accumulo sanitario a valle. Per impianti con piccole portate sono disponibili anche i preparatori rapidi PRV (vedi pag. 228).

APPLICAZIONE

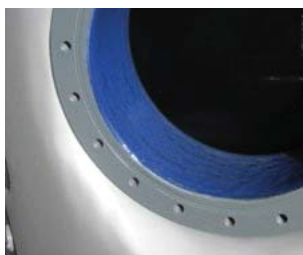

CARATTERISTICHE TECNICHE

Accumulo Sanitario

Caratteristiche generali

	ATV	ATK
Materiale	S 235 Jr vetroporcellanato	S 235 Jr Keramtech
Trattamento protettivo interno	Smalt. inorg. alim. DIN 4753.3	Rivest. epossi-ceramico alimentare
Trattamento protettivo esterno	Vern. con antirug. e smalto ind.le	Vern. con antirug. e smalto ind.le
Esercizio (P max. / T max.)	8 bar / 95°C	6 bar / 100°C
Protezione catodica	Anodo di magnesio	Anodo di magnesio
Capacità	200 - 2000 Lt	2000 - 5000 Lt
Garanzia	5 anni	
Coibentazione	- Coibentazione flessibile in Poliestere + PVC: Classe di resistenza al fuoco B2 (DIN 4102) - Coibentazione rigida: - fino a 2000 Lt in poliuretano + PVC: Classe di resistenza al fuoco B3 (DIN 4102) - da 2500 a 5000 Lt in poliestere (15 mm) + polistirolo (85 mm) + PVC: Classe di resistenza al fuoco B2 (DIN 4102)	
Normativa di riferimento	- Direttiva 2014/68/UE (PED) Art. 4 Par. 3 (apparecchiature in pressione) - D.M. del 6 Aprile 2004 N.174 (idoneità dei materiali a contatto con ACS) - Direttiva 2009/125/CE (Energy related Products)	

ACCESSORI (pag. 218)



Anodo elettronico a corrente impressa



Centralina di controllo elettronica



Termostato



Termometro



Resistenza elettrica su attacco 1 1/2"



Resistenza elettrica su flangia

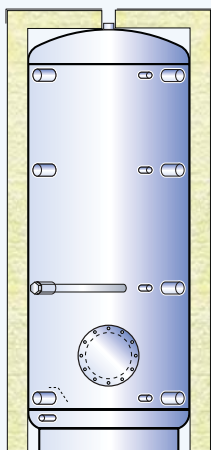

ATV - Coibentazione in poliuretano rigido e rivestimento in PVC

CODICE	SPESSORE ISOL. (mm)	CLASSE ErP	DISPERSIONE S (W)	CAPACITÀ REALE (Lt)
ATV 00200 R	50	C	62,2	191,2
ATV 00300 R	50	C	73,7	291,7
ATV 00500 R	50	C	86,1	501,7
ATV 00800 R	100	C	113,8	754,9
ATV 01000 R	100	C	117,6	936,6
ATV 01500 R	100	C	136,7	1478,0
ATV 02000 R	100	C	149,2	1958,6

ATV - Coibentazione in poliestere flessibile e rivestimento in PVC

CODICE	SPESSORE ISOL. (mm)	CLASSE ErP	DISPERSIONE S (W)	CAPACITÀ REALE (Lt)
ATV 00800 F	130	C	132,6	754,9
ATV 01000 F	130	C	143,9	936,6
ATV 01500 F	130	C	169,2	1478,0
ATV 02000 F	130	C	182,7	1958,6

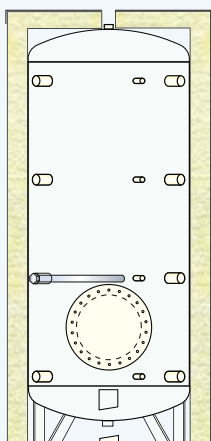

ATK - Coibentazione rigida e rivestimento in PVC

CODICE	SPESSORE ISOL. (mm)	CLASSE ErP	DISPERSIONE S (W)	CAPACITÀ REALE (Lt)
ATK 02000 R	100	C	151,4	1962,5
ATK 02500 R	100	-	-	2506,0
ATK 03000 R	100	-	-	2970,0
ATK 04000 R	100	-	-	3906,9
ATK 05000 R	100	-	-	5017,7

ATK - Coibentazione in poliestere flessibile e rivestimento in PVC

CODICE	SPESSORE ISOL. (mm)	CLASSE ErP	DISPERSIONE S (W)	CAPACITÀ REALE (Lt)
ATK 02000 F	130	C	185,6	1962,5
ATK 02500 F	100	-	-	2506,0
ATK 03000 F	100	-	-	2970,0
ATK 04000 F	100	-	-	3906,9
ATK 05000 F	100	-	-	5017,7

ATV

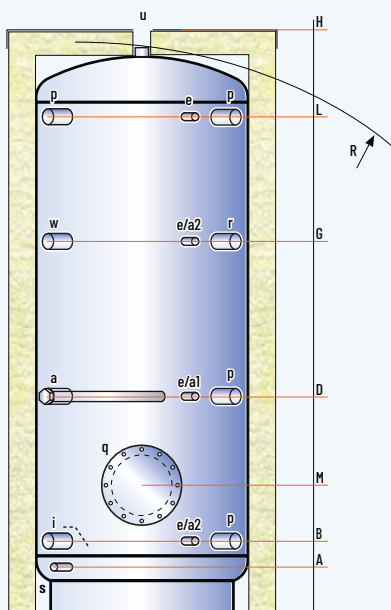

LEGENDA

- a . Anodo di magnesio
- a1-a2. Predisposizione per anodo elettronico
- e . Termometro - sonda di temperatura
- i . Ingresso acqua fredda sanitaria
- p . Attacco di servizio
- q . Flangia d'ispezione sanitario
- r . Ricircolo
- s . Scarico
- u . Uscita acqua calda sanitaria
- w . Connessione per resistenza elettrica

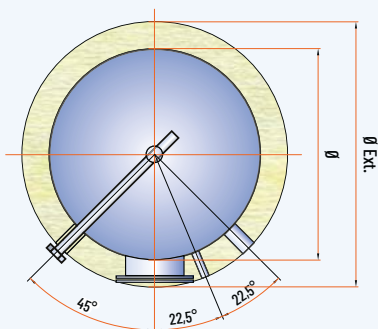

ATK

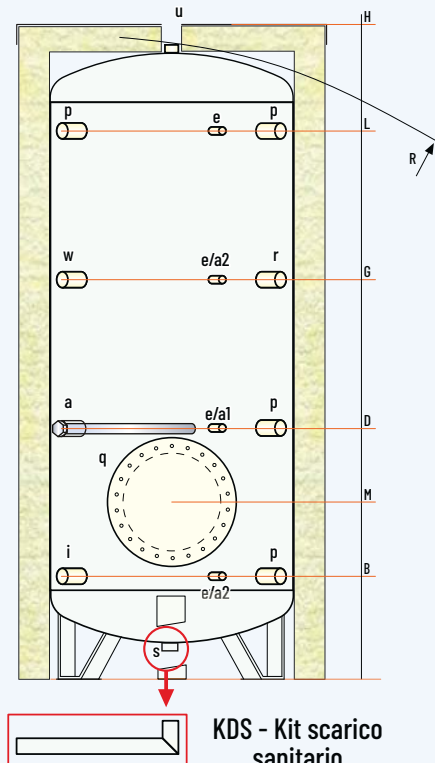

MODELLO	DIMENSIONI (mm)		Ø EST **	R *	Anodo elettronico (opzionale)	PESO (kg)
	Ø	H	(Rigido/Flessibile)			
ATV 00200 R	450	1320	550	1440	a1 (EPS 375/125)	56
ATV 00300 R	500	1610	600	1730	a1 (EPS 375/125)	69
ATV 00500 R	650	1660	750	1835	a1 (EPS 375/125)	91
ATV 00800_	790	1750	990/1050	1745	a1 (EPS 375/125)	155
ATV 01000_	790	2110	990/1050	2095	a1 (EPS 375/125)	179
ATV 01500_	1000	2115	1200/1260	2145	a2 (EPS 375/125)	283
ATV 02000_	1100	2380	1300/1360	2465	a2 (EPS 375/125)	399
ATK 02000_	1100	2465	1300/1360	2465	a2 (EPS 375/125)	272
ATK 02500_	1200	2595	1400	2640	a2 (EPS 700/200)	319
ATK 03000_	1250	2795	1450	2835	a2 (EPS 700/200)	347
ATK 04000_	1400	2925	1600	2995	a2 (EPS 700/200)	504
ATK 05000_	1600	2955	1800	3090	a2 (EPS 700/200)	588

* Per le capacità da 200 a 500 Lt la diagonale di ribaltamento è riferita al serbatoio coibentato

** Tutti gli isolamenti sono rimovibili tranne per i modelli da 200 a 500 Lt

MODELLO	QUOTE (mm)						ATTACCHI (GAS)					
	A	B	D	G	L	M	ap r	e	i u	s	w	q
ATV 00200 R	110	190	515	890	1075	350	1"¼	½"	1"¼	1"	1"½	220/290
ATV 00300 R	110	215	595	1080	1350	375	1"¼	½"	1"¼	1"	1"½	220/290
ATV 00500 R	135	240	615	1105	1375	445	1"¼	½"	1"¼	1"	1"½	220/290
ATV 00800_	150	275	655	1145	1410	450	1"¼	½"	1"½	1"	1"½	300/380
ATV 01000_	150	275	810	1355	1755	455	1"¼	½"	1"½	1"	1"½	300/380
ATV 01500_	235	340	765	1400	1725	520	1"¼	½"	2"	1"	1"½	300/380
ATV 02000_	265	370	930	1435	1945	575	1"¼	½"	2"	1"	1"½	350/430
ATK 02000_	-	475	1010	1515	1975	680	1"¼	½"	2"	1"¼	1"½	400/480
ATK 02500_	-	505	1040	1600	2105	715	1"¼	½"	2"	1"¼	1"½	400/480
ATK 03000_	-	515	1100	1730	2300	700	1"¼	½"	3"	1"¼	1"½	400/480
ATK 04000_	-	595	1190	1815	2380	780	1"¼	½"	3"	1"¼	1"½	400/480
ATK 05000_	-	600	1185	1815	2385	785	1"¼	½"	3"	1"¼	1"½	400/480

Attenzione: Schema di principio del tutto indicativo, non sostituisce l'elaborato progettuale.

LEGENDA

- | | |
|---|------------------------------------|
| 1 . Vaso di espansione sanitario | 5 . Riduttore di pressione |
| 2 . Scarico sanitario | 6 . Pompa di ricircolo sanitario |
| 3 . Valvola sicurezza sanitario (6 bar) | 7 . Valvola miscelatrice sanitario |
| 4 . Filtro impurità | |

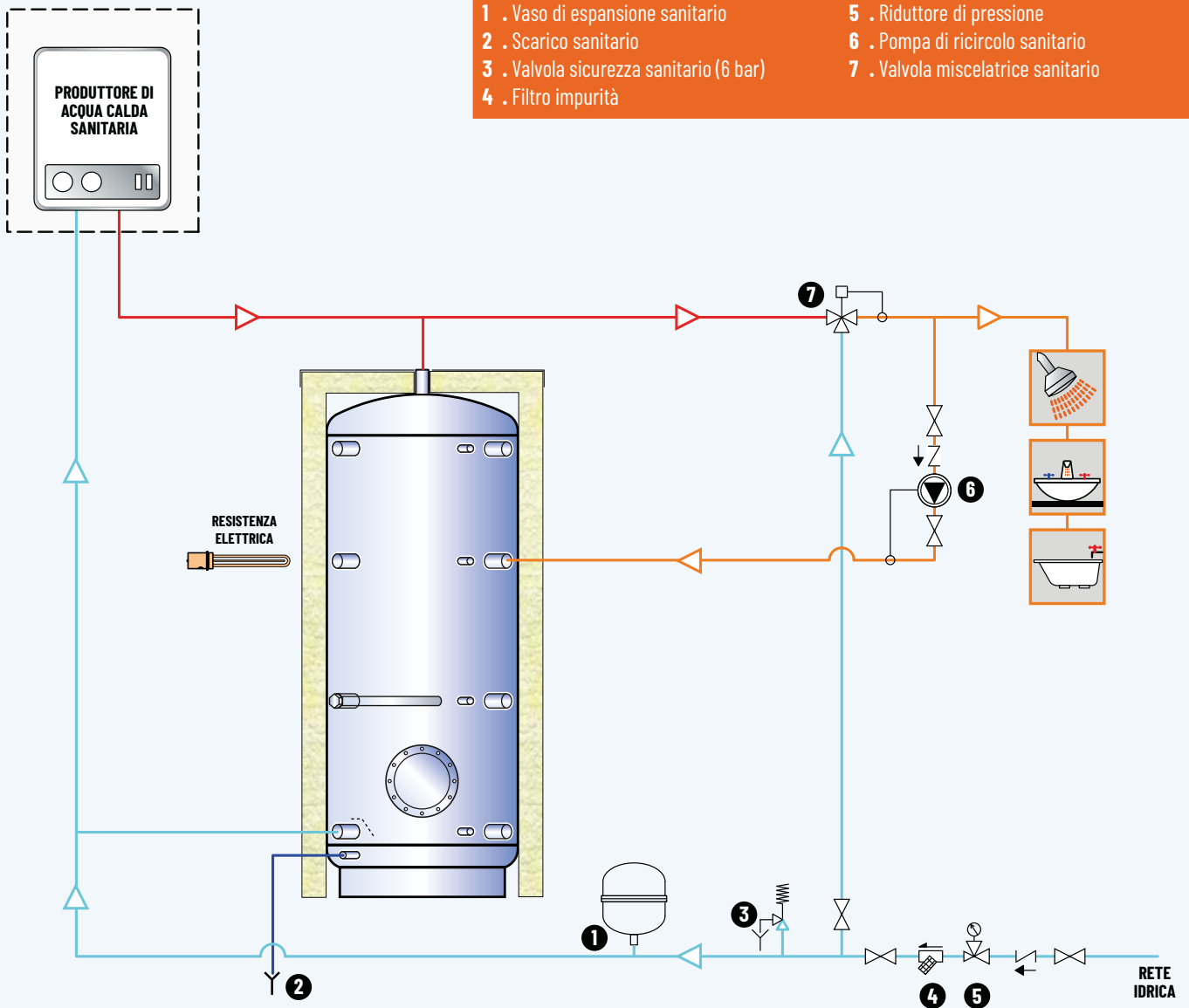

TERMOACCUMULI ACS